

- 11 kristall klar
- 12 schwarz
- 61 kristall matt

Die Artikelnummer wird um weitere 2 Ziffern erweitert. Beispiel:  
 Waschtisch 3-Loch Batterie in chrom mit Griffen in kristallklar:  
 627.30.300-11  
 Modell Oberfläche Kristallgriff

## Waschtisch Batterien



627.30.300

### Waschtisch 3-Loch Batterie 1/2"

- Ausladung 140 mm; Höhe 260 mm
  - starrer Auslauf
  - Luftsprudler M16,5x1
  - 2 Seitenrandventile mit keramischen Oberteilen 1/2", rechts und links schließend
  - 2 Druckschläuche M10x1 x 1/2" x 150 mm
  - Exzenter-Abflussgarnitur 1 1/4" mit **quadratischem** Stopfen
- Zur Verbindung ans Eckventil empfohlen:  
 2 x 649.15.530 (Kupferrohr 300 mm)

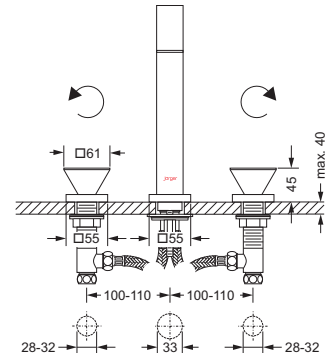
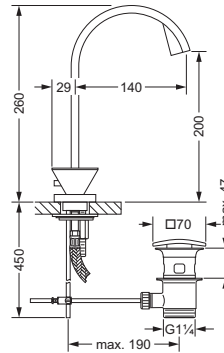

627.30.800

### Waschtisch 3-Loch Batterie 1/2"

- Ausladung 140 mm; Höhe 260 mm
  - starrer Auslauf
  - Luftsprudler M16,5x1
  - 2 Seitenrandventile mit keramischen Oberteilen 1/2", rechts und links schließend
  - 2 Druckschläuche M10x1 x 1/2" x 150 mm
  - Exzenter-Abflussgarnitur 1 1/4" mit **rundem** Stopfen
- Zur Verbindung ans Eckventil empfohlen:  
 2 x 649.15.530 (Kupferrohr 300 mm)

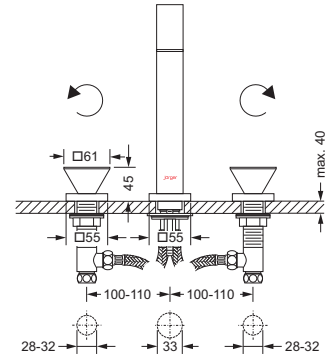
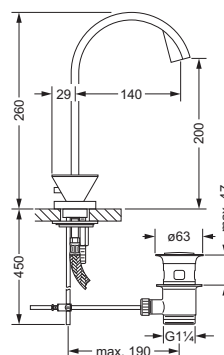

## Wand-Waschtisch Batterien



627.30.360

### Wand-Waschtisch 3-Loch Batterie 1/2", Fertigmontageset

- Wand-Auslauf, Ausladung 180-220 mm
  - Luftsprudler M16,5 x 1
  - Oberteile mit keramischen Scheiben 1/2", Exacto
  - Griff, Hülse, Rosette
- dazu benötigt:  
 Wand-Waschtisch 3-Loch Batterie  
 Einbaukörper 649.30.380

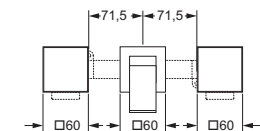
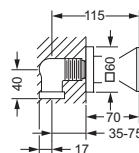
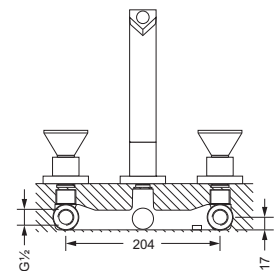
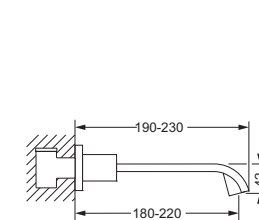

649.30.380

### Wand-Waschtisch 3-Loch Batterie 1/2", Einbaukörper

- 2 Anschlüsse
- Stichmaß 204 mm
- zu Fertigmontageset 627.30.360

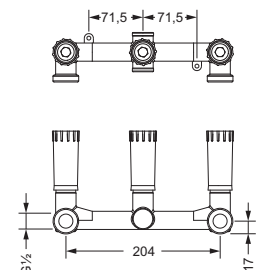
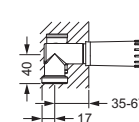

- 11 kristall klar
- 12 schwarz
- 61 kristall matt

Die Artikelnummer wird um weitere 2 Ziffern erweitert. Beispiel:  
 Waschtisch 3-Loch Batterie in chrom mit Griffen in kristallklar:  
 627.30.300.000-11  
 Modell Oberfläche Kristallgriff

## Wand-Waschtisch Batterien



627.30.365

### Wand-Waschtisch 3-Loch Batterie 1/2", XXL, Fertigmontageset

- Wand-Auslauf, Ausladung 240-280 mm
- Luftsprudler M16,5 x 1
- Griff, Hülse, Rosette
- Oberteile 1/2", keramische Scheiben, rechts und links schließend
- dazu benötigt:  
 Wand-Waschtisch 3-Loch Batterie  
 Einbaukörper 649.30.380

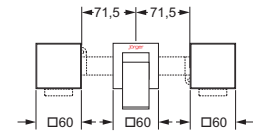
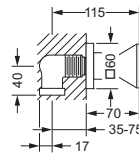
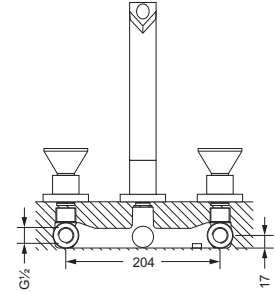
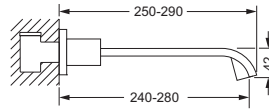

649.30.380

### Wand-Waschtisch 3-Loch Batterie 1/2", Einbaukörper

- Oberteile mit keramischen Scheiben 1/2", Exacto
- 2 Anschlüsse
- Stichmaß 204 mm
- zu Fertigmontageset 627.30.365

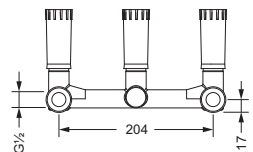
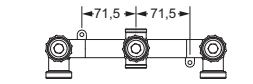
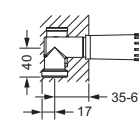

## Bidet Batterien



627.30.100

### Bidet 3-Loch Batterie 1/2"

- Ausladung 145 mm; Höhe 120 mm
- Luftsprudler M16,5x1
- 2 Seitenrandventile mit keramischen Oberteilen 1/2", rechts und links schließend
- 2 Druckschläuche M10x1 x 1/2" x 150 mm
- Exzenter-Ablaufgarnitur 1 1/4" mit quadratischem Stopfen
- Zur Verbindung ans Eckventil empfohlen:  
 2 x 649.15.530 (Kupferrohr 300 mm)

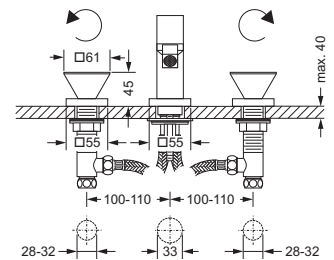
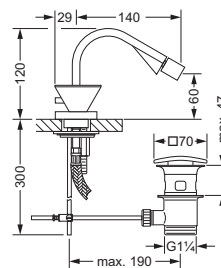

627.30.600

### Bidet 3-Loch Batterie 1/2"

- Ausladung 145 mm; Höhe 120 mm
- Luftsprudler M16,5x1
- 2 Seitenrandventile mit keramischen Oberteilen 1/2", rechts und links schließend
- 2 Druckschläuche M10x1 x 1/2" x 150 mm
- Exzenter-Ablaufgarnitur 1 1/4" mit rundem Stopfen
- Zur Verbindung ans Eckventil empfohlen:  
 2 x 649.15.530 (Kupferrohr 300 mm)

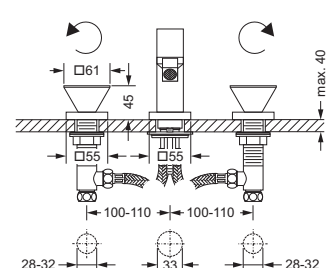
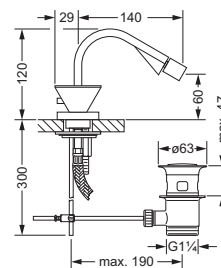

- 11 kristall klar
- 12 schwarz
- 61 kristall matt

Die Artikelnummer wird um weitere 2 Ziffern erweitert. Beispiel:  
 Waschtisch 3-Loch Batterie in chrom mit Griffen in kristallklar:  
 627.30.300.000-11  
 Modell Oberfläche Kristallgriff

## Badewannen, Stand-Batterien



626.40.100

### 4-Loch Wannenfüll- und Brause- batterie 1/2", Standmontage

- Ausladung 215 mm; Höhe 285 mm
- 2 Seitenrandventile mit keramischen Oberteilen 1/2", rechts und links schließend
- Umstellautomatik Wanne/Brause
- Umstellung von oben zu warten
- 2 Druckschläuche 1/2" x 1/2" x 400 mm
- Metall-Handbrause mit Anti-Kalk-System
- Metall-Brauseschlauch 2.000 mm
- dazu empfohlen: Montageplatte **649.40.160**

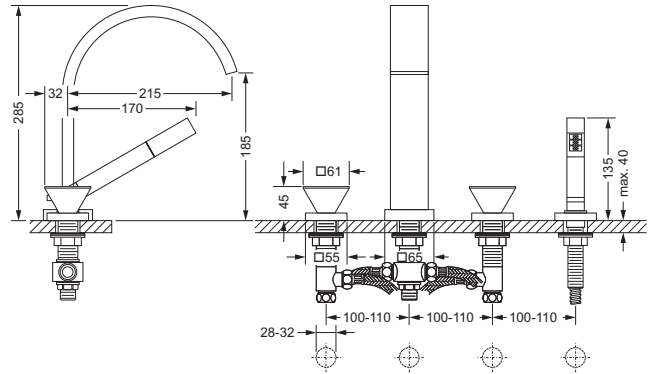

626.40.150

### 4-Loch Wannenrandkombination 1/2"

- für Ab- und Überlaufgarnitur mit Wanneneinlauf, ohne Rohrunterbrecher
- 2 Seitenrandventile mit keramischen Oberteilen 1/2", rechts und links schließend
- 2-Wege Umstellung für Wannenrandmontage
- Metall-Handbrause mit Anti-Kalk-System
- Metall-Brauseschlauch 2.000 mm
- 2 Druckschläuche 1/2" x 1/2" x 400 mm
- dazu empfohlen: Montageplatte **649.40.160**

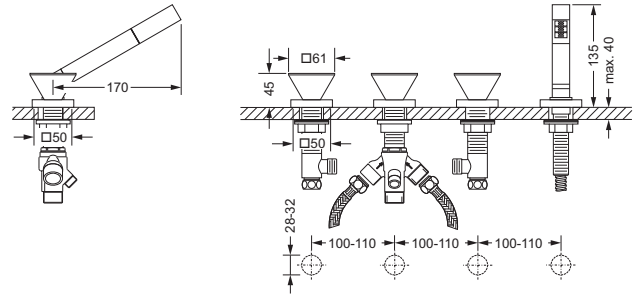

649.40.160

### Montageplatte, komplett

- für 3-Loch und 4-Loch Wannenrandarmaturen im Nass- und Trockenbau
- bestehend aus:  
 1 Armaturenräger verzinkt,  
 Montagebleche, 8 Montageprismen,  
 4 Arretierbolzen und Befestigungsmaterial
- Abmessung 675 x 150 x 23 mm
- 2 Druckschläuche 1/2" x 1/2" x 600 mm
- von außen nicht sichtbare Befestigung
- einstellbare Montageprismen, für Armaturen-Schaftdurchmesser 10-70 mm
- Schlauchkastensystem siehe "Serienübergreifendes"

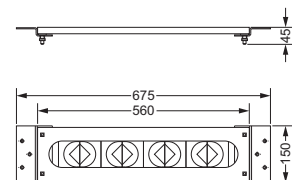

- 11 kristall klar
- 12 schwarz
- 61 kristall matt

Die Artikelnummer wird um weitere 2 Ziffern erweitert. Beispiel:  
 Waschtisch 3-Loch Batterie in chrom mit Griffen in kristallklar:

627.30.300.000-11

Modell Oberfläche Kristallgriff

### Unterputz-Thermostat 1/2" | Ventil-Modul

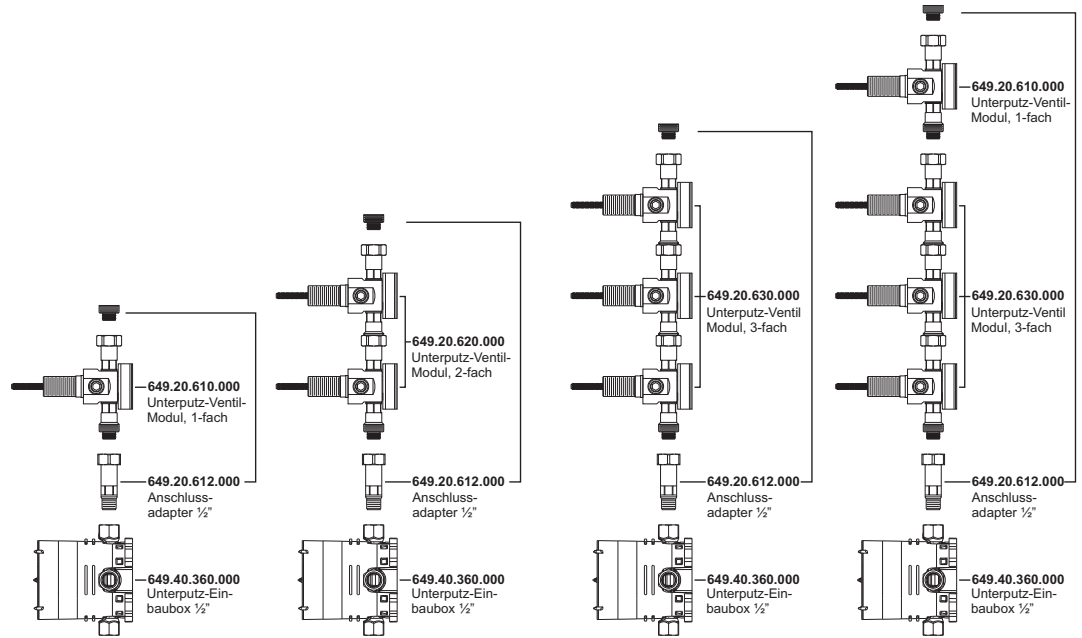
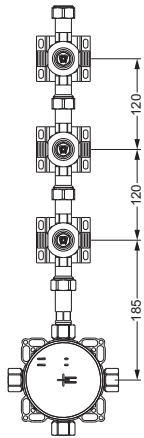

#### Unterputz-Ventil-Modul, Fertigmontageset

- Griff
- Rosette
- dazu benötigt:  
 Unterputz-Ventil-Modul **649.20.610**,  
**649.20.620** oder **649.20.630**

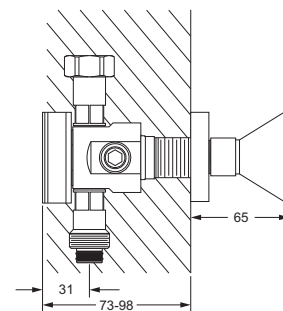

626.60.432



#### Unterputz-Ventil-Modul, 1-fach

- 1x Spindelventil DN 20, rechtsschließend mit keramischen Scheiben
- direkte Wasserführung
- 2 Abgänge DN15, je 1x rechts/links möglich, gleichzeitig benutzbar
- dient auch der Erweiterung der Module für eine beliebige Anzahl Spindelventile
- für 1 Fertigmontageset **626.60.432**

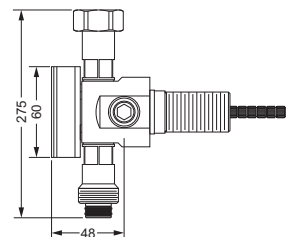

649.20.610

- 11 kristall klar
- 12 schwarz
- 61 kristall matt

Die Artikelnummer wird um weitere 2 Ziffern erweitert. Beispiel:  
 Waschtisch 3-Loch Batterie in chrom mit Griffen in kristallklar:  
 627.30.300.000-11  
 Modell Oberfläche Kristallgriff

### Unterputz-Thermostat 1/2" | Ventil-Modul



649.20.620

#### Unterputz-Ventil-Modul, 2-fach

- 2x Spindelventil DN 20, rechtsschließend mit keramischen Scheiben
- direkte Wasserführung
- 4 Abgänge DN15, je 2x rechts/links möglich, gleichzeitig benutzbar
- dient im direkten Verbund der maßgenauen Montage
- für 2 Fertigmontagesets **626.60.432**
- erweiterbar mit **649.20.610**

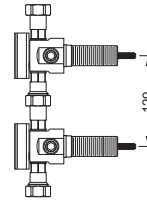

649.20.630

#### Unterputz-Ventil-Modul, 3-fach

- 3x Spindelventil DN 20, rechtsschließend mit keramischen Scheiben
- direkte Wasserführung
- 6 Abgänge DN15, je 3x rechts/links möglich, gleichzeitig benutzbar
- dient im direkten Verbund der maßgenauen Montage
- für 3 Fertigmontagesets **626.60.432**
- erweiterbar mit **649.20.610**

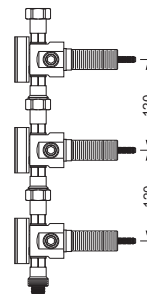

626.40.460

#### Unterputz-Thermostat 1/2" ohne Mengenregulierung, Fertigmontageset

- ohne Mengenregulierung
- schraubenlose Rosette
- Funktionseinheit ohne Umstellung
- Sicherheitssperre bei 38 °C
- Durchflussmenge: 25 l/min, gemessen bei 3 bar Fließdruck
- Ausrichtung der Rosette nach Einbau von ± 3,5° möglich
- dazu benötigt:  
 Unterputz-Einbaubox **649.40.360**

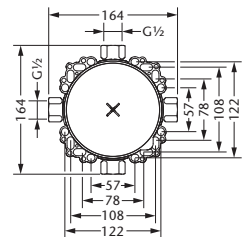
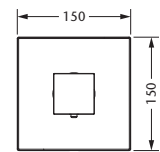
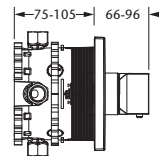

649.40.360

#### Unterputz-Einbaubox 1/2"

- zu Fertigmontageset **626.40.460**
- für Nass- und Trockenbau geeignet



649.20.612

#### Anschlußadapter 1/2"

- Anschlußadapter, Abschlußstopfen
- passend zur Verbindung von Unterputz-Einbaubox **649.40.360** und Unterputz-Ventil-Modul **649.20.610**, **649.20.620** oder **649.20.630**

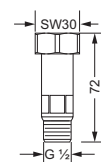

- 11 kristall klar
- 12 schwarz
- 61 kristall matt

Die Artikelnummer wird um weitere 2 Ziffern erweitert. Beispiel:  
 Waschtisch 3-Loch Batterie in chrom mit Griffen in kristallklar:

627.30.300.000-11

Modell Oberfläche Kristallgriff

## Unterputz-Thermostat 3/4" | Ventil-Modul

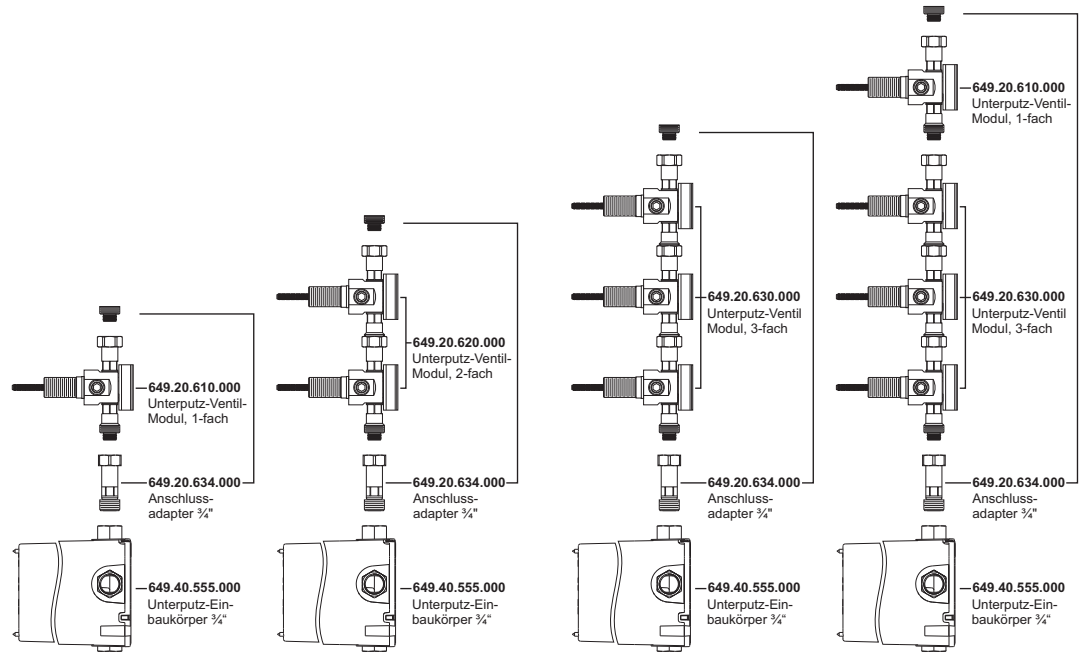
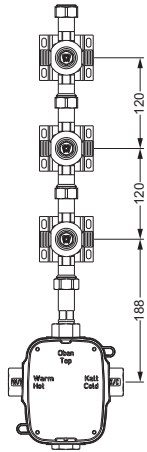

626.60.432

### Unterputz-Ventil-Modul, Fertigmontageset

- Griff
- Rosette
- dazu benötigt:  
 Unterputz-Ventil-Modul **649.20.610**,  
**649.20.620** oder **649.20.630**

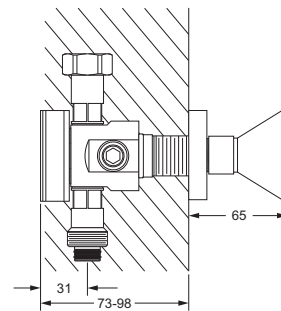

649.20.610

### Unterputz-Ventil-Modul, 1-fach

- 1x Spindelventil DN 20, rechtsschließend mit keramischen Scheiben
- direkte Wasserführung
- 2 Abgänge DN15, je 1x rechts/links möglich, gleichzeitig benutzbar
- dient auch der Erweiterung der Module für eine beliebige Anzahl Spindelventile
- für 1 Fertigmontageset **626.60.432**

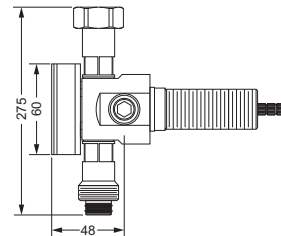

- 11 kristall klar
- 12 schwarz
- 61 kristall matt

Die Artikelnummer wird um weitere 2 Ziffern erweitert. Beispiel:  
 Waschtisch 3-Loch Batterie in chrom mit Griffen in kristallklar:  
 627.30.300.000-11  
 Modell Oberfläche Kristallgriff

## Unterputz-Thermostat 3/4" | Ventil-Modul



### Unterputz-Ventil-Modul, 2-fach

- 2x Spindelventil DN 20, rechtsschließend mit keramischen Scheiben
- direkte Wasserführung
- 4 Abgänge DN15, je 2x rechts/links möglich, gleichzeitig benutzbar
- dient im direkten Verbund der maßgenauen Montage
- für 2 Fertigmontagesets **626.60.432**
- erweiterbar mit **649.20.610**

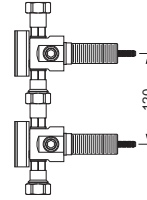

**649.20.620**



### Unterputz-Ventil-Modul, 3-fach

- 3x Spindelventil DN 20, rechtsschließend mit keramischen Scheiben
- direkte Wasserführung
- 6 Abgänge DN15, je 3x rechts/links möglich, gleichzeitig benutzbar
- dient im direkten Verbund der maßgenauen Montage
- für 3 Fertigmontagesets **626.60.432**
- erweiterbar mit **649.20.610**

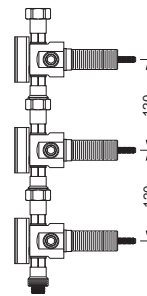

**649.20.630**



### Unterputz-Thermostat 3/4" ohne Mengenregulierung, Fertigmontageset

- serienbezogener Temperiergriff
- Skalengriff mit Sicherheitssperre bei 38°C
- Abdeckrosette mit Dichtungsband
- dazu benötigt:  
Unterputz-Einbaukörper **649.40.555**

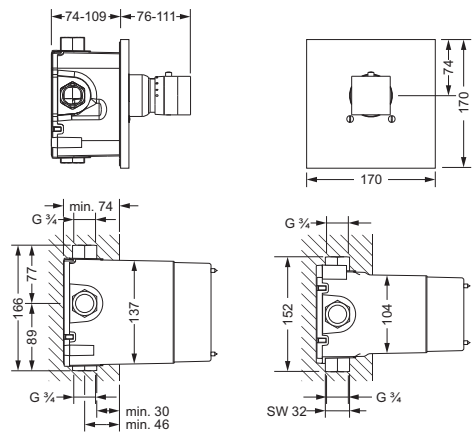

**626.40.555**



### Unterputz-Einbaukörper 3/4"

- zu Fertigmontageset **626.40.555**
- Kartusche mit Schmutzfangsieben
- für Nass- und Trockenbau geeignet
- ohne Umstellautomatik
- separate Absperrung notwendig

**649.40.555**



### Anschlußadapter 3/4"

- Anschlußadapter, Abschlußstopfen
- passend zur Verbindung von Unterputz-Einbaukörper **649.40.555** und Unterputz-Ventil-Modul **649.20.610**, **649.20.620** oder **649.20.630**

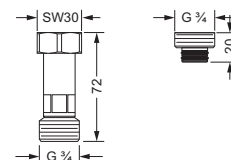

**649.20.634**

- 11 kristall klar
- 12 schwarz
- 61 kristall matt

Die Artikelnummer wird um weitere 2 Ziffern erweitert. Beispiel:  
 Waschtisch 3-Loch Batterie in chrom mit Griffen in kristallklar:  
 627.30.300.000-11  
 Modell Oberfläche Kristallgriff

### Unterputz-Umstellung und Ventile



#### Unterputz 3-Wege Umstellung, Fertigmontageset

- Griff
- Hülse
- Rosette
- dazu benötigt:  
 Unterputz-Einbaukörper 649.40.600

626.40.650

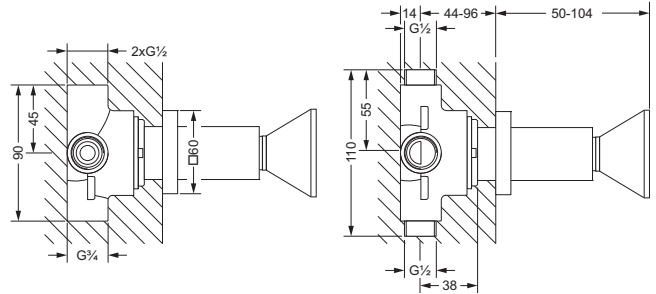

#### Unterputz 3-Wege Umstellung 1/2", Einbaukörper

- zu Fertigmontageset 626.40.650

649.40.600



#### Unterputz-Ventil, Fertigmontageset

- Griff
- Hülse
- Rosette
- dazu benötigt: Unterputz-Ventil 649.20.351, 649.20.356, 649.20.451 oder 649.20.456

626.50.234

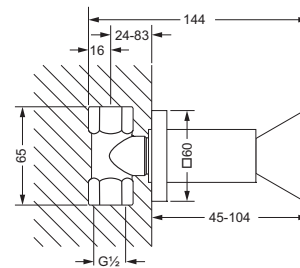

mit Einbaukörper 1/2"



#### Unterputz-Ventil 1/2", Einbaukörper

- 649.20.351
- Oberteil mit keramischen Scheiben
- rechtsschließend

649.20.351 649.20.356

#### Unterputz-Ventil 1/2", Einbaukörper

- 649.20.356
- Oberteil mit keramischen Scheiben
- linksschließend

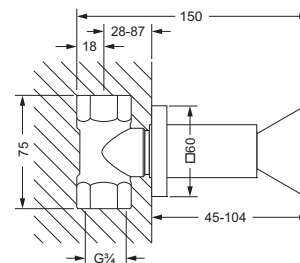

mit Einbaukörper 1/2"



#### Unterputz-Ventil 3/4", Einbaukörper

- 649.20.451
- Oberteil mit keramischen Scheiben
- rechtsschließend

649.20.451 649.20.456

#### Unterputz-Ventil 3/4", Einbaukörper

- 649.20.456
- Oberteil mit keramischen Scheiben
- linksschließend