

## Waschtisch Batterien



630.30.300

### Waschtisch 3-Loch Batterie 1/2"

- Ausladung 125 mm; Höhe 108 mm
- Luftsprudler M24 x 1
- 2 Seitenrandventile mit keramischen Oberteilen 1/2", rechts und links schließend
- 2 Druckschläuche 1/2" x M10 x 1 x 150 mm
- Ablaufventil mit Klickverschluß 1 1/4"
- Zur Verbindung ans Eckventil empfohlen:  
2 x 649.15.530 (Kupferrohr M10x1)

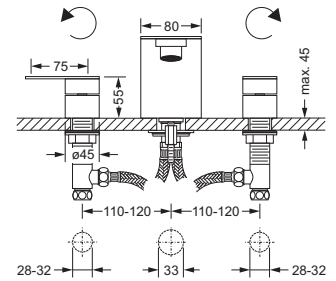
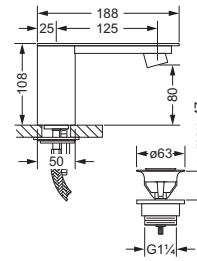

630.10.333

### Waschtisch 1-Hand Batterie

- Ausladung 125 mm; Höhe 120 mm
- Luftsprudler M24 x 1
- Kartusche mit keramischen Scheiben
- 2 Druckschläuche M10x1 x ø10 x 450 mm
- Ablaufventil mit Klickverschluß 1 1/4"
- 2 Kupferrohre M10x1 x 450 mm optional lieferbar

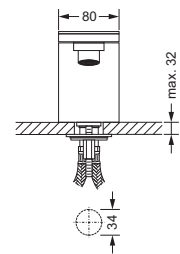
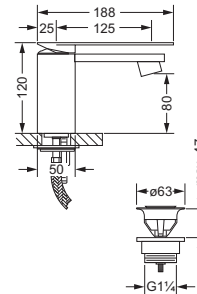

630.10.334

### Waschtisch 1-Hand Batterie

- ohne Ablaufventil
- Ausladung 125 mm; Höhe 120 mm
- Luftsprudler M24 x 1
- Kartusche mit keramischen Scheiben
- 2 Druckschläuche M10x1 x ø10 x 450 mm
- Ablaufventil mit Klickverschluß 1 1/4"
- 2 Kupferrohre M10x1 x 450 mm optional lieferbar

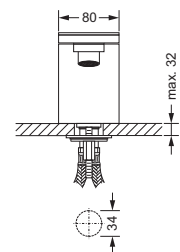
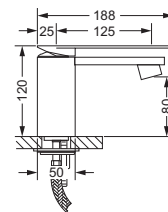

630.10.332

### Waschtisch 1-Hand Batterie, mit Schaferhöhung

- ohne Ablaufventil
- Ausladung 125 mm; Höhe 250 mm
- Luftsprudler M24 x 1
- Kartusche mit keramischen Scheiben
- 2 Druckschläuche M10x1 x ø10 x 450 mm
- 2 Kupferrohre M10x1 x 450 mm optional lieferbar

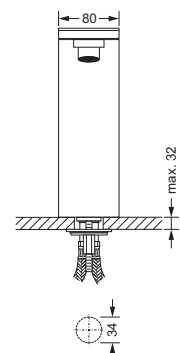
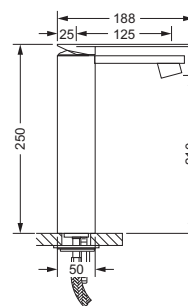

## Bidet Batterien



630.30.100

### Bidet 3-Loch Batterie 1/2"

- Ausladung 167 mm; Höhe 93 mm
- Luftsprudler M24 mit Kugelgelenk
- 2 Seitenrandventile mit keramischen Oberteilen 1/2", rechts und links schließend
- Ablaufventil mit Klickverschluß 1 1/4"
- 2 Druckschläuche 1/2" x M10 x 1 x 150 mm
- Zur Verbindung ans Eckventil empfohlen:  
2 x 649.15.530 (Kupferrohr M10x1)

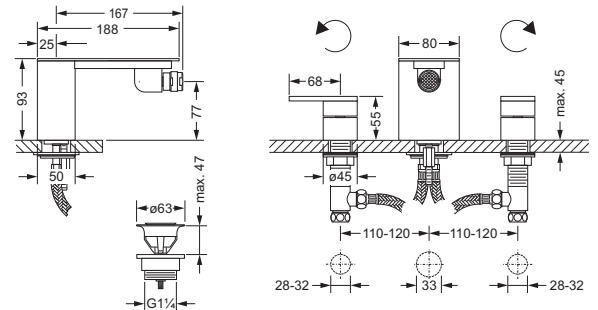

630.10.111

### Bidet 1-Hand Batterie

- Ausladung 167 mm; Höhe 105 mm
- Luftsprudler M24 mit Kugelgelenk
- Kartusche mit keramischen Scheiben
- Ablaufventil mit Klickverschluß 1 1/4"
- 2 Druckschläuche M10x1 x ø10 x 450 mm
- 2 Kupferrohre M10x1 x 450 mm optional lieferbar

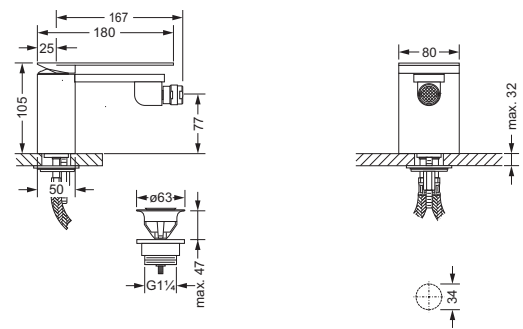

## Zubehör für Waschtisch- und Bidet Batterien



630.12.100

### Eckventil 1/2"

- Ausladung 100 mm
- Fettkammer-Innenoberteil 1/2"
- Quetschverschraubung 1/2"
- Rosette

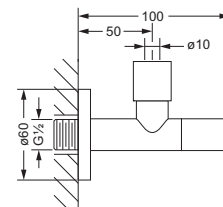

## Badewanne, Stand-Batterien



**630.40.100**

### 4-Loch Wannenfüll- und Brausebatterie 1/2", Standmontage

- Ausladung 220 mm; Höhe 108 mm
- Luftsprudler M28 x 1
- 2 Seitenrandventile mit keramischen Oberteilen 1/2", rechts und links schließend
- Umstellautomatik Wanne/Brause
- 2 Druckschläuche 1/2" x 1/2" x 400 mm
- Metall-Handbrause mit Anti-Kalk-System
- Metall-Brauseschlauch 2.000 mm

■ dazu empfohlen: Montageplatte **649.40.160**

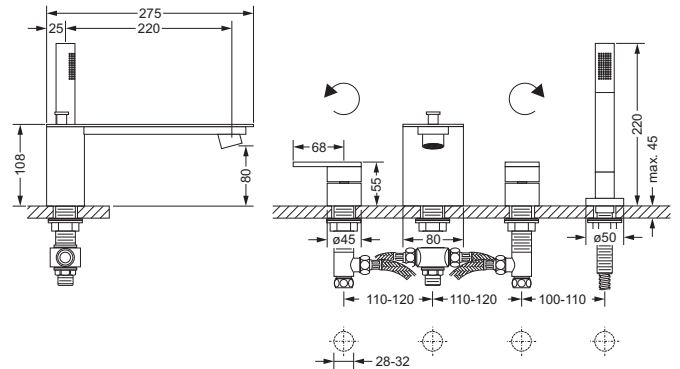

**630.40.150**

### 4-Loch Wannrandkombination 1/2"

- für Ab- und Überlaufgarnitur mit Wanneneinlauf, ohne Rohrunterbrecher
- Seitenrandventile Kalt- und Warmwasser
- 2-Wege Umstellung für Wannrandmontage
- Metall-Handbrause mit Anti-Kalk-System
- Metall-Brauseschlauch 2.000 mm

■ dazu empfohlen: Montageplatte **649.40.160**

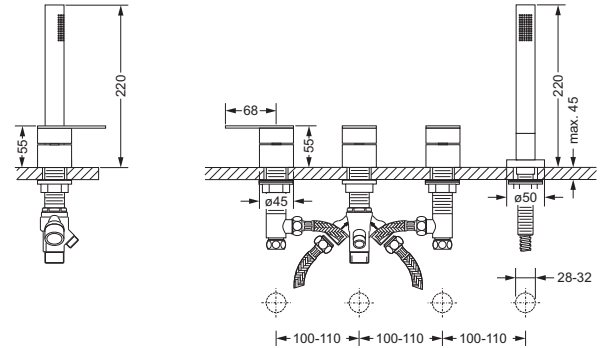

**649.40.160**

### Montageplatte, komplett

- für 3-Loch und 4-Loch Wannrandarmaturen im Nass- und Trockenbau
- bestehend aus:
  - 1 Armaturenräger verzinkt,
  - Montagebleche, 8 Montageprismen,
  - 4 Arretierbolzen und Befestigungsmaterial
- Abmessung 675 x 150 x 23 mm
- 2 Druckschläuche 1/2" x 1/2" x 600 mm
- von außen nicht sichtbare Befestigung
- einstellbare Montageprismen, für Armaturen-Schaftdurchmesser 10-70 mm
- Schlauchkastensystem siehe "Serienübergreifendes"

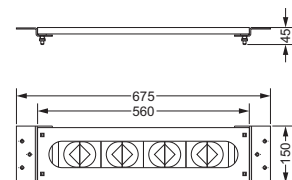

## Badewanne, Stand-Batterien



### Seitenrandventil 1/2", kalt

- 630.10.340
- rechtsschließend
- Oberteil mit keramischen Scheiben
- Standmontage

### Seitenrandventil 1/2", warm

- 630.10.345
- linksschließend
- Oberteil mit keramischen Scheiben
- Standmontage

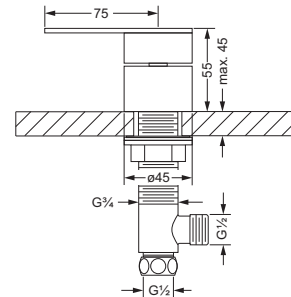

630.10.340 630.10.345



### 2-Wegeventil 1/2", für Wannrandmontage

- Umstellung Wanne/Brause
- Standmontage

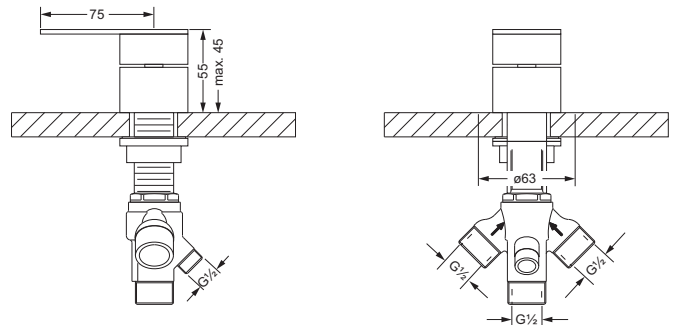

630.40.750



### Schlauchbrausegarnitur 1/2", für Wannenrandmontage

- Metall- Handbrause mit Anti-Kalk-System und Rückflußverhinderer
- Metall- Brauseschlauch 2.000 mm
- Einstecknippel 1/2"
- Rosette

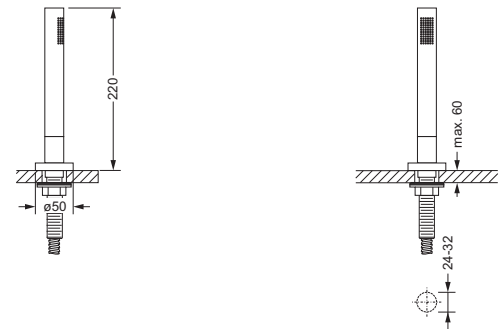

630.40.660



### Wand-Wanneneinlauf 3/4"

- Ausladung 210 mm
- Luftsprudler M22 x 1
- Steckanschluß-Montage

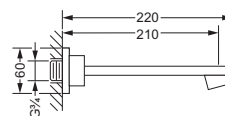

630.11.100

## Badewanne und Dusche, Aufputz-Batterien



630.20.500

### 1-Hand Aufputz- Wannenfüll- und Brausebatterie 1/2'', mit Garnitur

- Ausladung 170 mm
- Luftsprudler M28 x 1
- Kartusche mit keramischen Scheiben
- Umstellautomatik Wanne/Brause
- verdeckte S-Anschlüsse 1/2" x 3/4"
- Metall-Handbrause mit Anti-Kalk-System und Rückflussverhinderer
- Metall-Brauseschlauch 1.500 mm
- Brausehalter

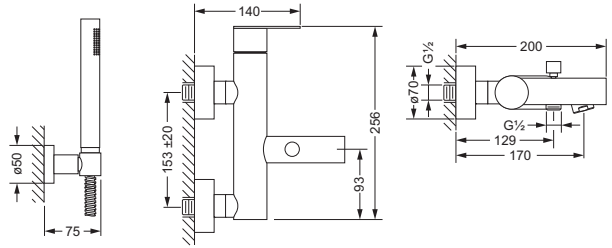

630.20.510

### 1-Hand Aufputz- Wannenfüll- und Brausebatterie 1/2'', ohne Garnitur

- Ausladung 170 mm
- Luftsprudler M28 x 1
- Kartusche mit keramischen Scheiben
- Umstellautomatik Wanne/Brause
- verdeckte S-Anschlüsse 1/2" x 3/4"

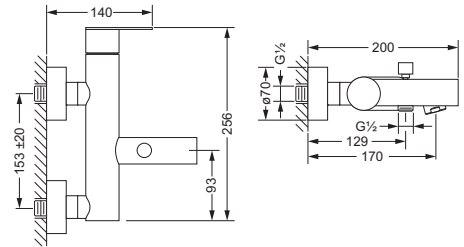

615.15.260

### Wasserzufuhrstandrohre 1/2''

- 2 Stück
- in Boden einzuschrauben
- inkl. Winkelstück zum Anschluss der Wannenfüll- und Brausebatterie 630.20.500
- Höhe 775 - 800 mm

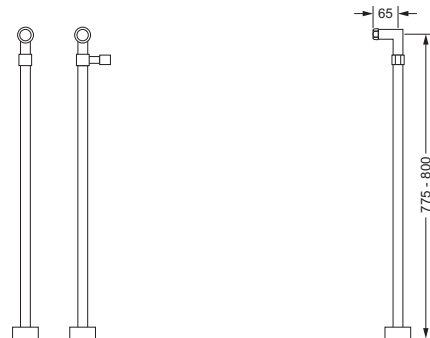

109.10.970

### Bausatz-Vormontage

- Bodenplatte mit Befestigungsset
- für Wasserzufuhrstandrohre 615.15.260

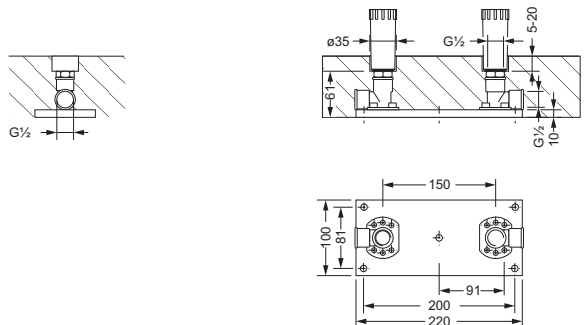

## Badewanne und Dusche, Aufputz-Batterien



### 1-Hand Brausebatterie 1/2" für Aufputzmontage

- Kartusche mit keramischen Scheiben
- Brauseabgang 1/2"
- verdeckte S-Anschlüsse 1/2" x 3/4"

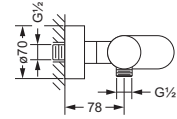
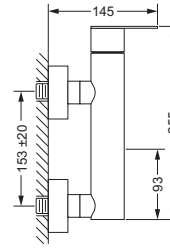

630.20.600



### Brausethermostat 1/2", für Aufputzmontage

- Dehnstoff-Thermoelement
- Sicherheitssperre bei 38°C
- Keramik-Innenoberteil 1/2"
- verdeckte S-Anschlüsse 1/2" x 3/4"
- eingebaute Rückflußverhinderer und Schmutzfangsiebe

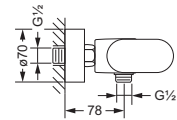
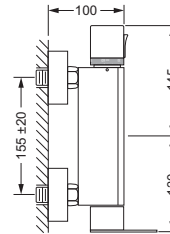

630.20.250

## Unterputz-Hebelmischer 1/2"



**630.20.125**

### 1-Hand Wannenfüll- und Brause- batterie 1/2", für Unterputzmontage, Fertigmontageset

- mit Sicherungseinrichtung
- schraubenlose Rosette
- Funktionseinheit mit Umstellung
- Durchflussmenge: 21/21 l/min (Auslauf/Brause), gemessen bei 3 bar Fließdruck
- manuelle, keramische Umstellung Wanne/Brause für druckunabhängige Funktion
- Ausrichtung der Rosette nach Einbau von ± 3,5° möglich

- dazu benötigt:  
 Unterputz-Einbaubox **649.40.360**

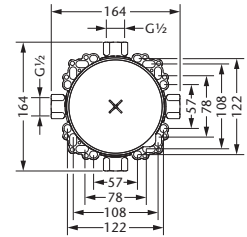
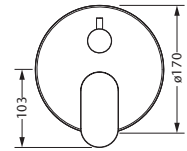
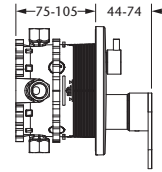

**630.20.235**

### 1-Hand Brausebatterie 1/2" für Unterputzmontage, Fertigmontageset

- schraubenlose Rosette
- Funktionseinheit ohne Umstellung
- Durchflussmenge: 22 l/min, gemessen bei 3 bar Fließdruck
- Ausrichtung der Rosette nach Einbau von ± 3,5° möglich

- dazu benötigt:  
 Unterputz-Einbaubox **649.40.360**

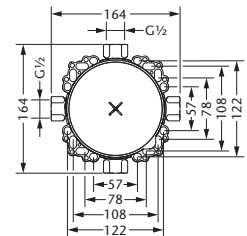
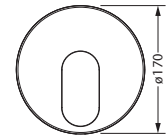
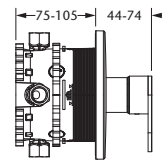

**649.40.360**

### Unterputz-Einbaubox 1/2"

- zu Fertigmontageset **630.20.125** und **630.20.235**
- für Nass- und Trockenbau geeignet

## Unterputz-Thermostate 1/2"



615.40.380

### Unterputz-Thermostat 1/2" mit Mengenregulierung, Fertigmontageset

- mit Sicherungseinrichtung
- mit integrierter keramischer Mengenregulierung
- schraubenlose Rosette
- Funktionseinheit **mit Umstellung** und Absperrung
- Serienbezogener Temperaturwählgriff und Sicherheitssperre bei 38 °C
- Durchflussmenge: 22/22 l/min (Auslauf/Brause), gemessen bei 3 bar Fließdruck
- manuelle, keramische Umstellung Wanne/Brause für druckunabhängige Funktion
- Ausrichtung der Rosette nach Einbau vo ± 3,5° möglich

- dazu benötigt:  
Unterputz-Einbaubox **649.40.360**

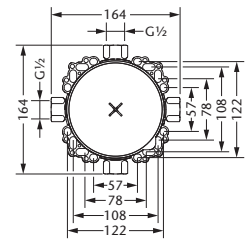
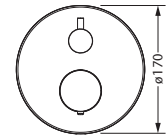
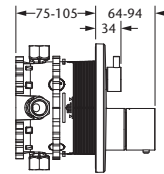

615.40.360

### Unterputz-Thermostat 1/2" mit Mengenregulierung, Fertigmontageset

- mit integrierter keramischer Mengenregulierung
- Serienbezogener Temperaturwählgriff und Sicherheitssperre bei 38 °C
- schraubenlose Rosette
- Funktionseinheit mit Absperrung
- Durchflussmenge: 23 l/min, gemessen bei 3 bar Fließdruck
- Ausrichtung der Rosette nach Einbau vo ± 3,5° möglich

- dazu benötigt:  
Unterputz-Einbaubox **649.40.360**

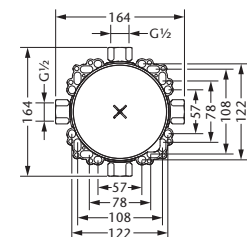
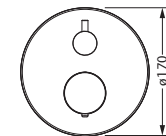
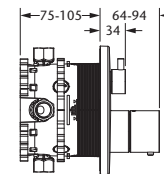

649.40.360

### Unterputz-Einbaubox 1/2"

- zu Fertigmontageset **615.40.380** und **615.40.360**
- für Nass- und Trockenbau geeignet



## Unterputz-Thermostate 1/2"



615.40.460

### Unterputz-Thermostat 1/2" ohne Mengenregulierung, Fertigmontageset

- ohne Mengenregulierung
- schraubenlose Rosette
- Funktionseinheit ohne Umstellung
- Serienbezogener Temperaturwählgriff und Sicherheitssperre bei 38 °C
- Durchflussmenge: 25 l/min, gemessen bei 3 bar Fließdruck
- Ausrichtung der Rosette nach Einbau von ± 3,5° möglich
- dazu benötigt:  
Unterputz-Einbaubox **649.40.360**

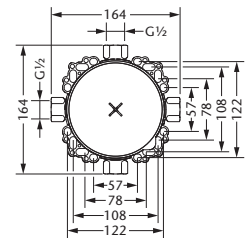
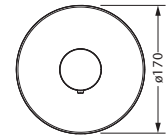
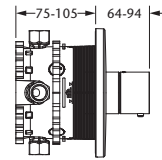

649.40.360

### Unterputz-Einbaubox 1/2"

- zu Fertigmontageset **615.40.460**
- für Nass- und Trockenbau geeignet

## Unterputz-Thermostat 3/4"



630.40.555

### Unterputz-Thermostat 3/4" ohne Mengenregulierung, Fertigmontageset

- Serienbezogener Temperiergriff
- Skalengriff mit Sicherheitssperre bei 38°C
- Abdeckrossette mit Dichtungsband
- dazu benötigt:  
Unterputz-Einbaukörper **649.40.555**

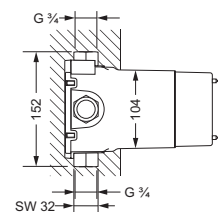
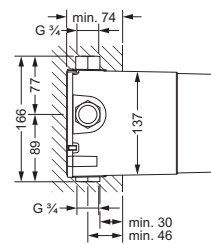
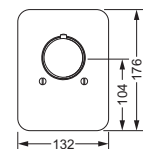
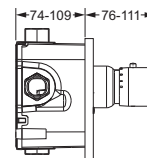

649.40.555

### Unterputz-Einbaukörper 3/4"

- zu Fertigmontageset **615.40.555**
- Kartusche mit Schmutzfangsieben
- für Nass- und Trockenbau geeignet
- ohne Umstellautomatik
- separate Absperrung notwendig

## Unterputz-Thermostat 1/2" | Ventil-Modul

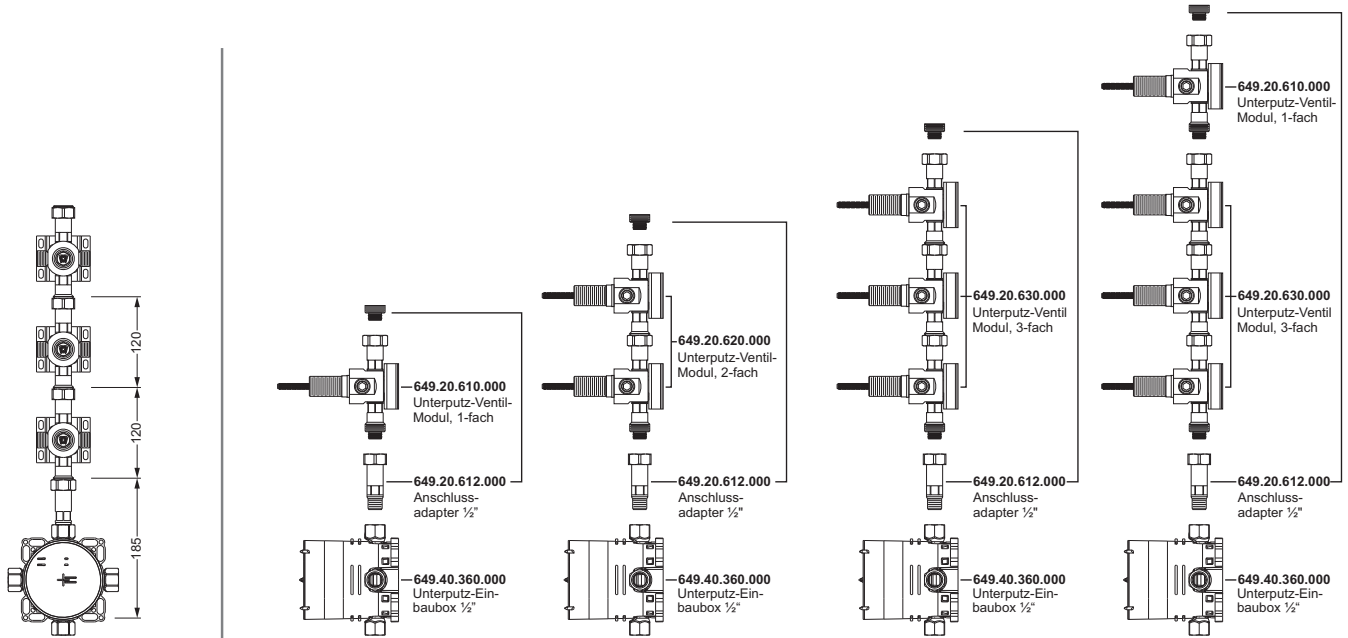

630.60.432

### Unterputz-Ventil-Modul, Fertigmontageset

- Griff
- Rosette
- dazu benötigt:  
 Unterputz-Ventil-Modul **649.20.610**,  
**649.20.620** oder **649.20.630**

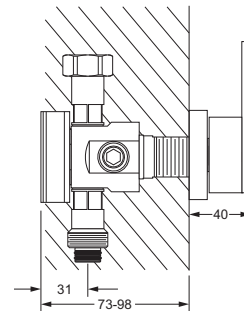

649.20.610

### Unterputz-Ventil-Modul, 1-fach

- 1x Spindelventil DN 20, rechtsschließend mit keramischen Scheiben
- direkte Wasserführung
- 2 Abgänge DN15, je 1x rechts/links möglich, gleichzeitig benutzbar
- dient auch der Erweiterung der Module für eine beliebige Anzahl Spindelventile
- für 1 Fertigmontageset **630.60.432**

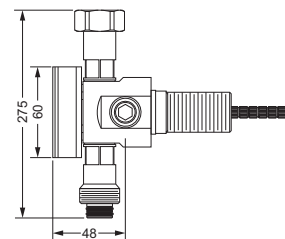

## Unterputz-Thermostat 1/2" | Ventil-Modul



### Unterputz-Ventil-Modul, 2-fach

- 2x Spindelventil DN 20, rechtsschließend mit keramischen Scheiben
- direkte Wasserführung
- 4 Abgänge DN15, je 2x rechts/links möglich, gleichzeitig benutzbar
- dient im direkten Verbund der maßgenauen Montage
- für 2 Fertigmontagesets **630.60.432**
- erweiterbar mit **649.20.610**

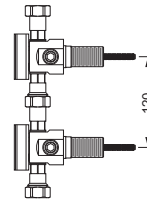

649.20.620



### Unterputz-Ventil-Modul, 3-fach

- 3x Spindelventil DN 20, rechtsschließend mit keramischen Scheiben
- direkte Wasserführung
- 6 Abgänge DN15, je 3x rechts/links möglich, gleichzeitig benutzbar
- dient im direkten Verbund der maßgenauen Montage
- für 3 Fertigmontagesets **630.60.432**
- erweiterbar mit **649.20.610**

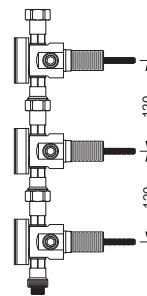

649.20.630



### Unterputz-Thermostat 1/2" ohne Mengenregulierung, Fertigmontageset

- ohne Mengenregulierung
- schraubenlose Rosette
- Funktionseinheit ohne Umstellung
- Sicherheitssperre bei 38 °C
- Durchflussmenge: 25 l/min, gemessen bei 3 bar Fließdruck
- Ausrichtung der Rosette nach Einbau von ± 3,5° möglich
- dazu benötigt:  
Unterputz-Einbaubox **649.40.360**

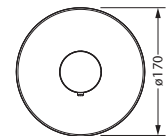
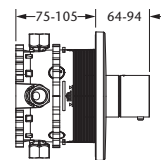

615.40.460

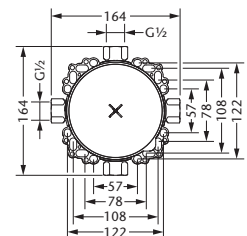

### Unterputz-Einbaubox 1/2"

- zu Fertigmontageset **615.40.460**
- für Nass- und Trockenbau geeignet



649.40.360



### Anschlußadapter 1/2"

- Anschlußadapter, Abschlußstopfen
- passend zur Verbindung von Unterputz-Einbaubox **649.40.360** und Unterputz-Ventil-Modul **649.20.610**, **649.20.620** oder **649.20.630**

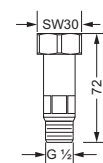

649.20.612

## Unterputz-Thermostat 3/4" | Ventil-Modul

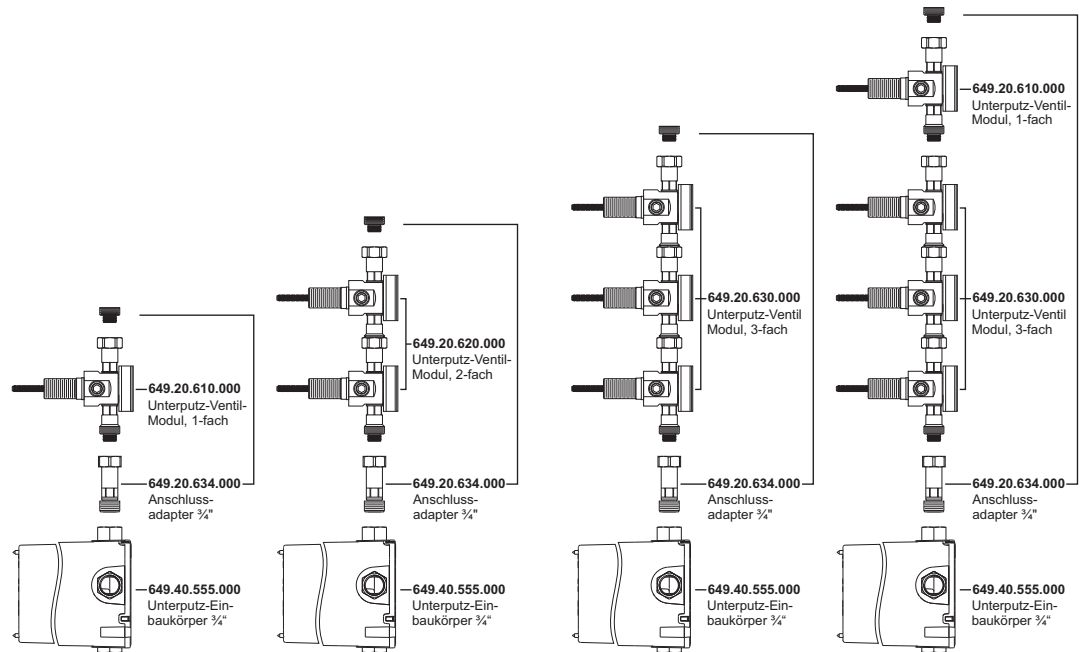
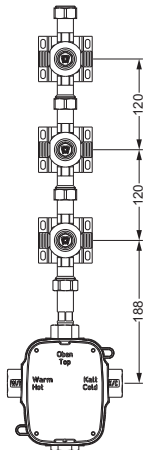

630.60.432

### Unterputz-Ventil-Modul, Fertigmontageset

- Griff
- Rosette
- dazu benötigt:  
Unterputz-Ventil-Modul **649.20.610**,  
**649.20.620** oder **649.20.630**

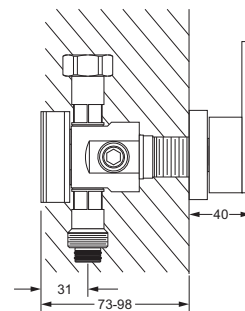

649.20.610

### Unterputz-Ventil-Modul,1-fach

- 1x Spindelventil DN 20, rechtsschließend mit keramischen Scheiben
- direkte Wasserführung
- 2 Abgänge DN15, je 1x rechts/links möglich, gleichzeitig benutzbar
- dient auch der Erweiterung der Module für eine beliebige Anzahl Spindelventile
- für 1 Fertigmontageset **630.60.432**

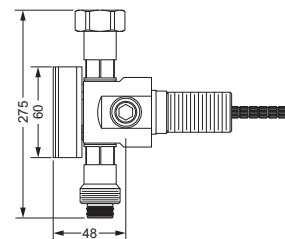

## Unterputz-Thermostat 3/4" | Ventil-Modul



### Unterputz-Ventil-Modul, 2-fach

- 2x Spindelventil DN 20, rechtsschließend mit keramischen Scheiben
- direkte Wasserführung
- 4 Abgänge DN15, je 2x rechts/links möglich, gleichzeitig benutzbar
- dient im direkten Verbund der maßgenauen Montage
- für 2 Fertigmontagesets **630.60.432**
- erweiterbar mit **649.20.610**

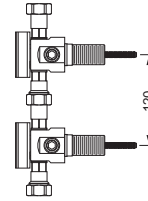

**649.20.620**



### Unterputz-Ventil-Modul, 3-fach

- 3x Spindelventil DN 20, rechtsschließend mit keramischen Scheiben
- direkte Wasserführung
- 6 Abgänge DN15, je 3x rechts/links möglich, gleichzeitig benutzbar
- dient im direkten Verbund der maßgenauen Montage
- für 3 Fertigmontagesets **630.60.432**
- erweiterbar mit **649.20.610**

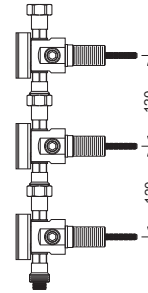

**649.20.630**



### Unterputz-Thermostat 3/4" ohne Mengenregulierung, Fertigmontageset

- serienbezogener Temperiergriff
- Skalengriff mit Sicherheitssperre bei 38°C
- Abdeckrosette mit Dichtungsband
- dazu benötigt:  
Unterputz-Einbaukörper **649.40.555**

**630.40.555**

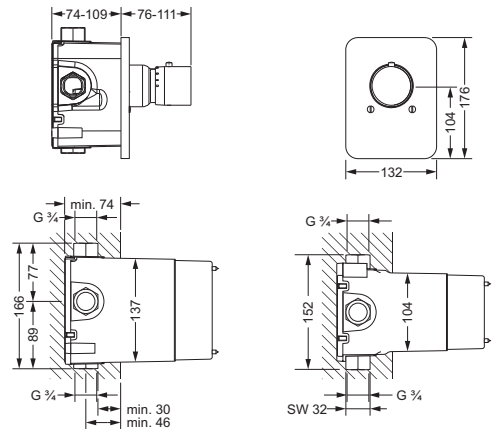

### Unterputz-Einbaukörper 3/4"

- zu Fertigmontageset **630.40.555**
- Kartusche mit Schmutzfangsieben
- für Nass- und Trockenbau geeignet
- ohne Umstellautomatik
- separate Absperrung notwendig

**649.40.555**



### Anschlußadapter 3/4"

- Anschlußadapter, Abschlußstopfen
- passend zur Verbindung von Unterputz-Einbaukörper **649.40.555** und Unterputz-Ventil-Modul **649.20.610**, **649.20.620** oder **649.20.630**

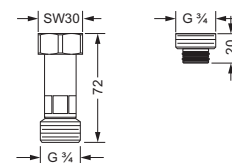

**649.20.634**

## Unterputz-Umstellung und Ventile



### Unterputz 3-Wege Umstellung, Fertigmontageset

- Griff
- Hülse
- Rosette
  
- dazu benötigt:  
 Unterputz-Einbaukörper **649.40.600**

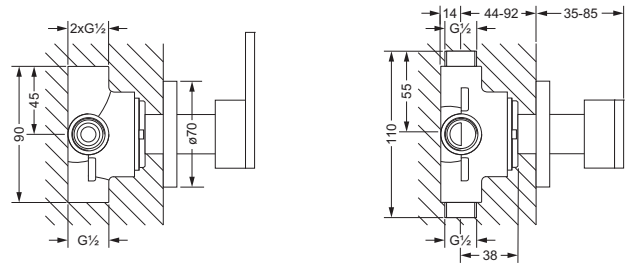

**630.40.650**



### Unterputz 3-Wege Umstellung 1/2", Einbaukörper

- zu Fertigmontageset **630.40.650**

**649.40.600**



### Unterputz-Ventil, Fertigmontageset

- Griff
- Hülse
- Rosette
- dazu benötigt: Unterputz-Ventil  
**649.20.350.000, 649.20.355.000, 649.20.450.000** oder **649.20.455.000**

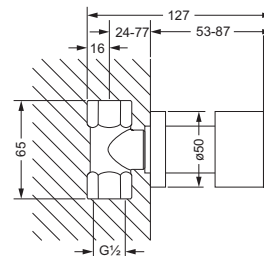

mit Einbaukörper 1/2"

**630.50.234**



### Unterputz-Ventil 1/2", Einbaukörper

- **649.20.350**
- Oberteil mit keramischen Scheiben
- rechtsschließend

### Unterputz-Ventil 1/2", Einbaukörper

- **649.20.355**
- Oberteil mit keramischen Scheiben
- linksschließend

**649.20.350 649.20.355**

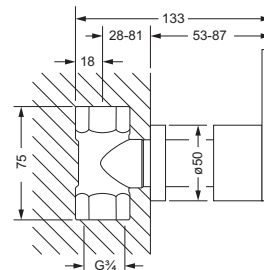

mit Einbaukörper 1/4"



### Unterputz-Ventil 3/4", Einbaukörper

- **649.20.450**
- Oberteil mit keramischen Scheiben
- rechtsschließend

### Unterputz-Ventil 3/4", Einbaukörper

- **649.20.455**
- Oberteil mit keramischen Scheiben
- linksschließend

**649.20.450 649.20.455**

## Brausen



### Duschgarnitur, komplett

- 630.13.300
- Wandrohr 780 mm, mit Schieber
- Metall-Handbrause mit Anti-Kalk-System und Rückflußverhinderer
- Metall-Brauseschlauch 1.750 mm, beidseitig mit drehbarem Konus

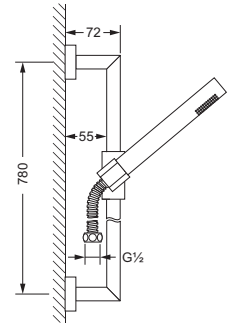
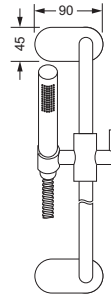

630.13.300 630.13.350

### Duschstange, lose

- 630.13.350
- Wandrohr 780 mm, mit Schieber



### Schlauchbrausegarnitur

- Wandanschlußbogen 1/2" mit Rückflußverhinderer
- Rosette
- Wandbrausehalter
- Metall-Handbrause mit Anti-Kalk-System
- Metall-Brauseschlauch 1.500 mm, einseitig mit drehbarem Konus

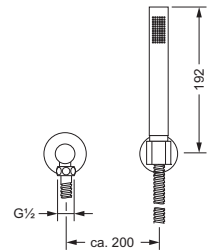
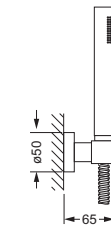
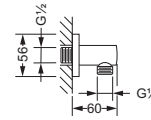

630.13.200



### Hygienebrausegarnitur

- Wandbrausehalter und -anschlußbogen 1/2", Schubrosette
- Hygienebrause, modern (649.13.337), komplett aus Metall
- einstrahlig, Bedienung über Druckhebel
- Metall-Brauseschlauch 1250 mm

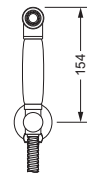
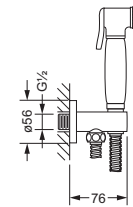

619.13.237



### Wandanschlußbogen 1/2", ohne Haken

- Brauseabgang 1/2"
- mit Rückflußverhinderer
- Rosette

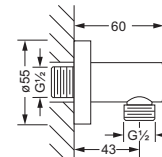

630.13.150



### Wand-Brausehalter

- mit Rosette ø50 mm
- zur Aufnahme der Handbrause

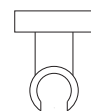
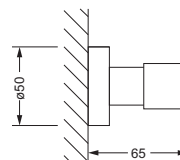

649.13.200

## Brausen



### Regenbrause 1/2" ø 200 mm

- Ausführung ganz in Metall
- Brausekopf schwenkbar
- mit Kugelgelenk
- Anti-Kalk-System
- ohne Wandarm

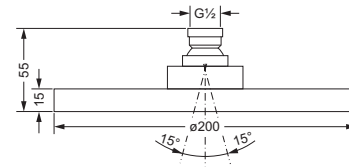

649.13.870



### Wandarm 1/2"

- Ausladung 350 mm

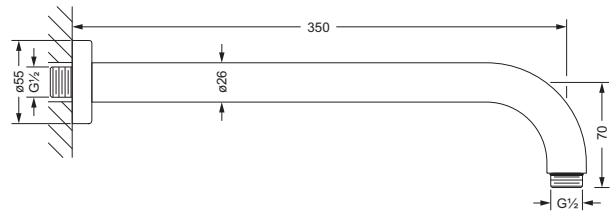

649.13.755



### Seitenbrause 1/2"

- Rosette 125 x 125 mm, Wandmontage
- Brausekopf schwenkbar, 20°
- Anti-Kalk-System
- Ausführung Kunststoff

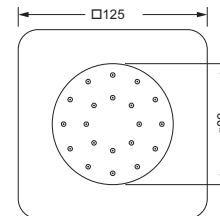

649.13.530



### Seitenbrause 1/2"

- Ausladung 90 mm
- Ausführung Metall
- Rosette, Wandmontage
- Brausekopf schwenkbar
- Anti-Kalk-System
- Anti-Kalk-System

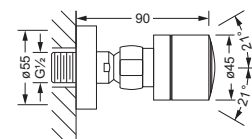

649.13.460



### Handbrause 1/2"

- 3 Strahlarten: Normal, Massage, Soft
- Anti-Kalk-System
- Ausführung ABS
- Anschluss 1/2"

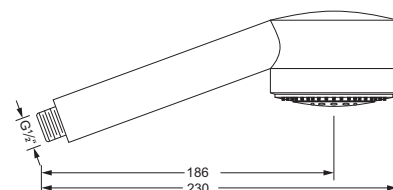

649.13.385