

Montagesysteme



649.40.140

Montagesystem, komplett

- für 4-Loch Wannенrandarmaturen
- bestehend aus:
 649.40.150 Montageblock-Standträgersystem,
 649.40.160 Montageplatte-Modul und
 649.40.170 Schlauchkasten mit Ableitung

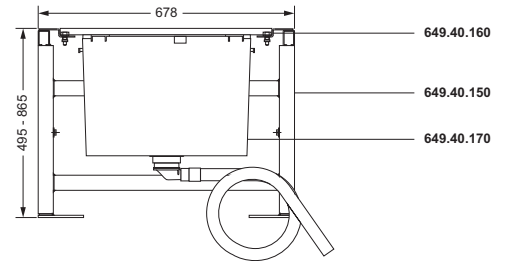

649.40.150

Montageblock-Standträgersystem

- selbsttragendes, freistehendes Trägersystem
- vorbereitet zur Trockenverkleidung
- variabel höhenstellbar: 500 - 850 mm

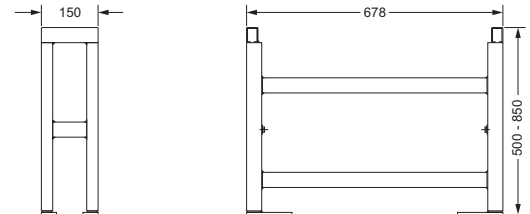

649.40.160

Montageplatten-Modul

- Modul für 3-4-Loch Wannенrandarmaturen im Nass- und Trockenbau
- Abmessung 675x 150 x 23 mm
- 2 Druckschläuche 1/2" x 1/2" x 600 mm
- von außen nicht sichtbare Befestigung
- einstellbare Montageprismen, für Armaturen-Schaftdurchmesser 10-70 mm
- bestehend aus:
 1 Armaturenräger verzinkt,
 Montagebleche, 8 Montageprismen,
 4 Arretierbolzen und Befestigungsmaterial

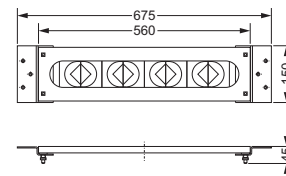

649.40.170

Schlauchkasten mit Ableitung

- für Massivwände oder Standträgersysteme
- drehbarer Ablaufstutzen
- flexible Tropfwasserableitung
- Rückschlagkappe

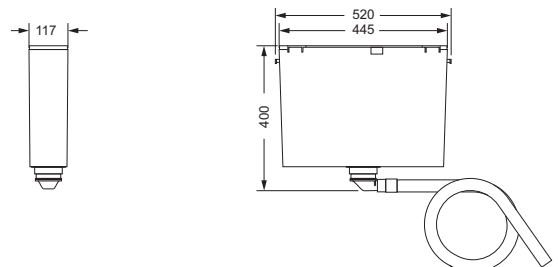

Montagesysteme



649.50.140

Montagesystem, komplett

- für 4-Loch Wannrandarmaturen
- bestehend aus:
 649.50.150 Montageblock-Standträgersystem,
 649.50.160 Montageplatte-Modul und
 649.40.170 Schlauchkasten mit Ableitung

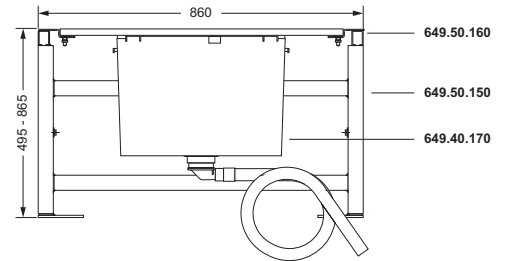

649.50.150

Montageblock-Standträgersystem

- selbsttragendes, freistehendes Trägersystem
- vorbereitet zur Trockenverkleidung
- variabel höheneinstellbar: 500 - 850 mm

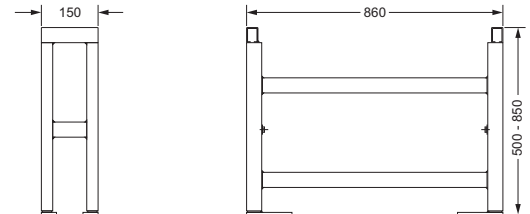

649.50.160

Montageplatten-Modul

- Modul für 5-Loch Wannrandarmaturen im Nass- und Trockenbau
- Abmessung 860 x 150 x 23 mm
- 2 Druckschläuche 1/2" x 1/2" x 600 mm
- von außen nicht sichtbare Befestigung
- einstellbare Montageprismen, für Armaturen-Schaftdurchmesser 10-70 mm
- bestehend aus:
 1 Armaturenräger verzinkt,
 Montagebleche, 10 Montageprismen,
 4 Arretierbolzen und Befestigungsmaterial

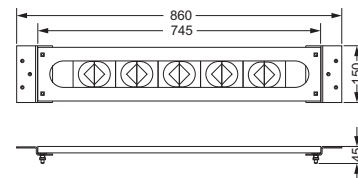

649.40.170

Schlauchkasten mit Ableitung

- für Massivwände oder Standträgersysteme
- drehbarer Ablaufstutzen
- flexible Tropfwasserableitung
- Rückschlagkappe

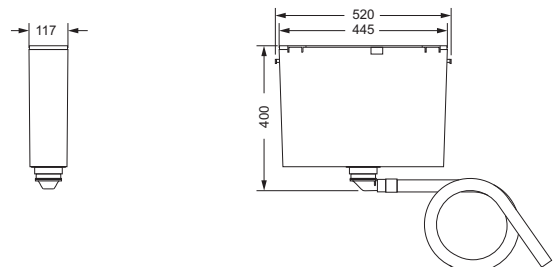

Siphons

Waschtisch Tassensiphon 1 ¼"



- gegossene Ausführung
- Rosette
- Abgangsrohr \varnothing 32 mm
- Tauchrohrlänge 165 mm

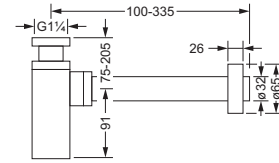

649.15.380

Waschtisch-Tassensiphon 1 ¼"



- gegossene Ausführung
- Rosette
- Abgangsrohr \varnothing 40 mm
- Tauchrohrlänge 150 mm

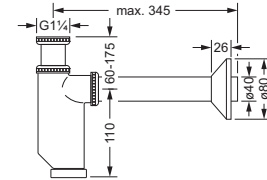

649.15.320

Waschtisch-Tassensiphon 1 ¼"



- gegossene Ausführung
- Rosette
- Abgangsrohr \varnothing 32 mm
- Tauchrohrlänge 165 mm

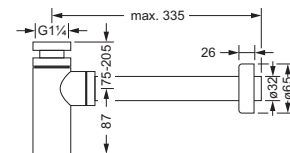

649.15.340

Waschtisch-Tassensiphon 1 ¼"



- Rosette
- Abgangsrohr \varnothing 32 mm
- Tauchrohrlänge 150 mm

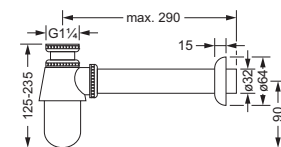

649.15.310

Siphons



Bidet-Tassensiphon 1 1/4"

- Rosette
- Abgangsrohr \varnothing 32 mm

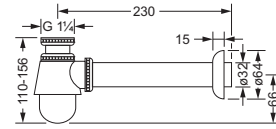

649.15.330



Waschtisch-Röhrensiphon 1 1/4"

- Rosette
- Abgangsrohr \varnothing 32 mm

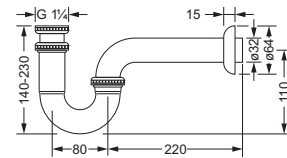

649.15.350



Bidet-Röhrensiphon 1 1/4"

- Rosette
- Abgangsrohr \varnothing 32 mm

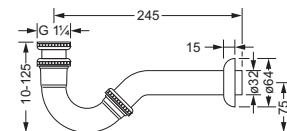

649.15.370



Waschtisch-Tassensiphon 1 1/4"

- gegossene Ausführung
- Rosette
- Abgangsrohr \varnothing 32 mm
- passend zu Serie CHARLESTON SQUARE

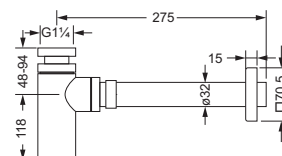

649.15.334



Kupferrohre

Kupferrohr, 300 mm

- mit Bördel, für Quetschverschraubung

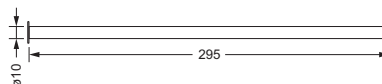

649.15.530

Kupferrohr, 500 mm

- mit Bördel, für Quetschverschraubung

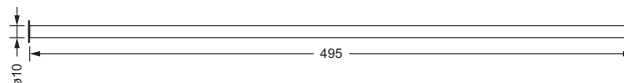

649.15.550



Ablaufgarnituren



Zwangsablaufventil

- 649.15.270
- Schaftlänge 70 mm

Zwangsablaufventil

- 649.15.271
- Schaftlänge 100 mm

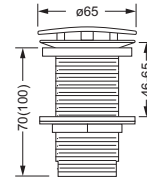

649.15.270 649.15.271



Zwangsablaufventil

- 649.15.290
- Schaftlänge 70 mm

Zwangsablaufventil

- 649.15.291
- Schaftlänge 100 mm

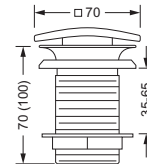

649.15.290 649.15.291



Zwangsablaufventil

- mit rundem Ablaufstopfen
- mit zentraler Klemmschraube

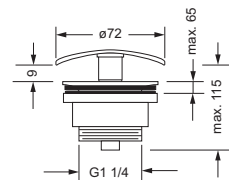

649.15.276



Zwangsablaufventil

- mit quadratischem Ablaufstopfen
- mit zentraler Klemmschraube

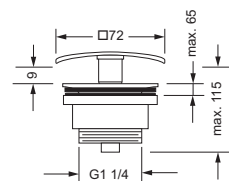

649.15.296

Ablaufgarnituren



Ablaufventil mit Klick-Verschuß

- mit zentraler Klemmschraube

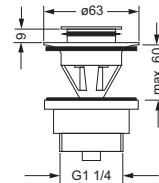

649.15.285



Ablaufventil mit Klick-Verschuß

- 649.15.280
- Schaftlänge 70 mm

Ablaufventil mit Klick-Verschuß

- 649.15.281
- Schaftlänge 90 mm

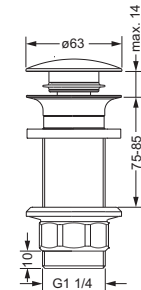

649.15.280 649.15.281

Das Klick-System ermöglicht dem Benutzer, das Becken ohne Überlauf zu verschließen. Wir weisen darauf hin, dass der Einbau dieses Systems auf Kundenwunsch erfolgt und wir keinerlei Haftung für Schäden übernehmen, die durch das Verschließen des Ablaufes resultieren.

Ablaufgarnituren



649.15.212

Ab- und Überlaufgarnitur, Einbauset

- Bowdenzuglänge 1.070 mm
 - einschließlich Geruchverschluss
 - flache Ausführung
 - Abgang 40/50 mm
- dazu benötigt: **649.50.210**
 Fertigmontageset

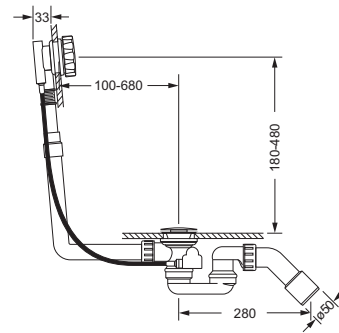

Fertigmontageset

- zu Einbauset **649.15.212**



649.50.210



649.15.222

Ab- und Überlaufgarnitur, Einbauset

- Bowdenzuglänge 725 mm
 - einschließlich Geruchverschluß
 - flache Ausführung
 - Abgang 40/50 mm
- dazu benötigt: **649.50.210**
 Fertigmontageset

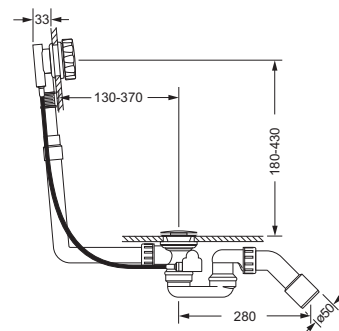

Fertigmontageset

- zu Einbauset **649.15.222**



649.50.210

Ablaufgarnituren



Wanneneinlauf mit Ab- und Überlaufgarnitur, Einbauset

- Bowdenzuglänge 1.070 mm
 - einschließlich Geruchverschluss
 - Abgang 40/50 mm
- dazu benötigt: **649.50.214**
 Fertigmontageset

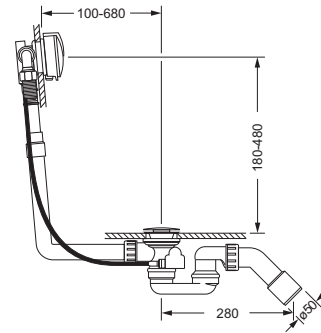

649.15.214



Fertigmontageset

- zu Einbauset **649.15.214**

649.50.214



Wanneneinlauf mit Ab- und Überlaufgarnitur, Einbauset

- Bowdenzuglänge 725 mm
 - einschließlich Geruchverschluss
 - Abgang 40/50 mm
- dazu benötigt: **649.50.214**
 Fertigmontageset

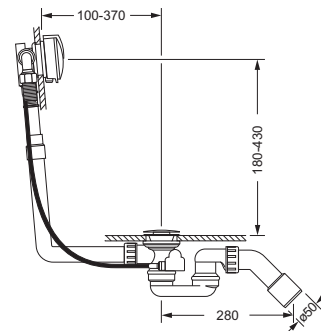

649.15.224



Fertigmontageset

- zu Einbauset **649.15.224**

649.50.214

Ablaufgarnituren



Ablaufgarnitur, Einbauset

- 649.15.232
- für flache Duschwannen
- Ablaufloch **ø 52 mm**
- Abgang 40/50 mm

Fertigmontageset

- 649.50.230
- zu Einbauset 649.15.232

649.15.232 649.50.230

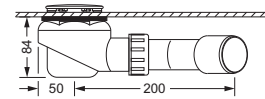
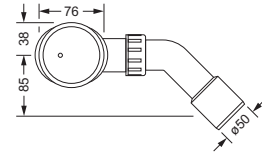

Ablaufgarnitur, Einbauset

- 649.15.252
- für flache Duschwannen
- Ablaufloch **ø 90 mm**
- Abgang 40/50 mm

Fertigmontageset

- 649.50.250
- zu Einbauset 649.15.252

649.15.252 649.50.250

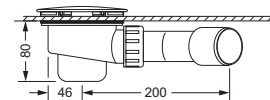
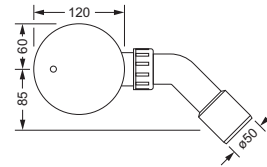

Befestigung Wasserzufuhrstandrohre

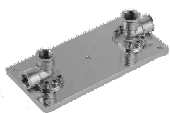

Bausatz-Vormontage

- Bodenplatte mit Befestigungsset
- für Wasserzufuhrstandrohre 109.15.260, 600.15.260, 615.15.260 und 634.15.260

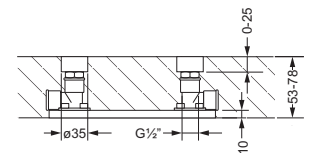
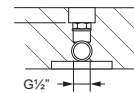

109.10.970



Bausatz-Vormontage

- Bodenplatte mit Befestigungsset

649.10.970

Spindelverlängerungen



Verlängerungssatz, 38 mm

- für UP-Ventile
- für UP 3-Wege Umstellung

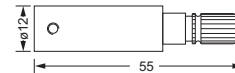
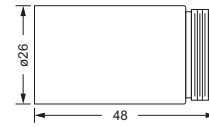

649.20.550

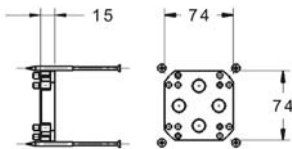

Verlängerungssatz, 15 mm

- für 649.40.360 UP-Einbaubox 1/2"
- auch doppelt hintereinander verwendbar
- maximal 2 Adapter entsprechend 30 mm Verlängerung dürfen montiert werden

649.41.360



Verlängerungssatz, 35 mm

- für 649.40.555 und 649.40.560 UP-Thermostate 3/4"

649.41.555



Verlängerungssatz, 15 mm

- für Wand-Waschtisch 1-Hand Batterie CHARLESTON ROYAL und CHARLESTON SQUARE
- passend zu Einbaukörper 649.10.360

649.10.369

Metallspiralschläuche



Metallspiralschlauch, 1.500 mm

- 649.13.345
- Anschlüsse: ½" Konus x ½"

Metallspiralschlauch, 1.750 mm

- 649.13.349
- Anschlüsse: ½" Konus x ½"

Metallspiralschlauch, 2.000 mm

- 649.13.343
- Anschlüsse: ½" Konus x ½"

649.13.345 649.13.349
649.13.343 649.13.346
649.13.351

Metallspiralschlauch, 1.500 mm

- 649.13.346
- Anschlüsse: ½" Konus x ¾"

Metallspiralschlauch, 1.250 mm

- 649.13.351
- Anschlüsse: ½" Konus x ½"



Metallspiralschlauch, 2.000 mm

- Anschlüsse: M 15x1 x ½" (für WFB)

649.13.342